

# ՀՈՂԱՄԱՍԻՎԱՏԱԿԱԳԻԾ

Էդիգար Անդրանիկի Սմբարյան  
 Անուն, ազգանուն  
 Կոտայք  
 Մարզ

ին Հողատկացման հիմքը  
 Բյուրեղական  
 Դամայնք

Նուտնուս ակտ թիվ 1  
 Դասցն



Մասշտաբ 1:500

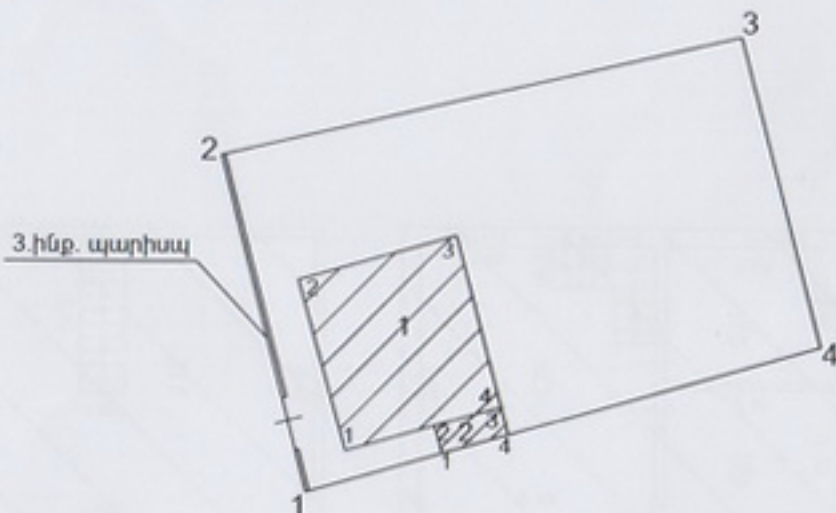

ՀՈՂԱՄԱՍԻ		Անկյունների բնիկման կետեր	Կողքինաւոներ		Գնաւիկու- թիւնը (մետր)	Մասնակց անձնակազմի (պատշաճործով) անուն, ազգանունը (անձնանունը)	ՇԵՆՔԻՆԹՅԱՆ				
			Y	X			Գործառական նշանակությունը (անձնանունը)	Անկյունների բնիկման կետեր	Կողքինաւոներ		Գնաւիկու- թիւնը (մետր)
Մակերեսը (քմ.հա)	0.05516	1	8465676.9694	4466356.4339	19.34	ինք. այգետնակ			ինք. ծածկարան	1	
Ծածկագիրը	0156-0043	2	8465672.1983	4466375.1780	29.69		2	8465684.5803		4466358.6028	1.61
Նպատակային նշանակությունը	բնակավայրերի	3	8465701.1337	4466381.8173	17.79		3	8465684.1528		4466360.1520	3.83
Գործառական նշանակությունը	բն. կառ.	4	8465705.5803	4466364.5870	29.75		4	8465687.8385		4466361.1891	1.59
Հողամասը ծանրաբեռնված է	—	1	8465676.9694	4466356.4339	29.75	1	8465687.8385	4466361.1891	9.86		
						2		4	8465688.2626	4466359.6521	3.83
								1	8465684.5803	4466358.6028	9.03



Կատարող [Signature] Վ. Վարդանյան  
 (Անուն, ազգանուն)

Որակավորման վկայականի համարը 0339 14.05.2014թ.

Իրավաբանական անձի 03Ա 081920 «ԳԻՍ-ԱՐՏ» ՍՊԸ 06.11.2018թ.  
 (պետական գրանցման համար) (անձնանուն) (ամիս, ամսաթիվ)

ՇԻՆՈՒԹՅՈՒՆՆԵՐԻ ՀԱՏԱԿԱԳԻԾ

Էդիգար Անդրանիկի Սմբաթյան

Անուն, ազգանուն, (անվանում)

Մարզ Կոտայք Համայնք Բյուրեղական Հասցե Նուռնուս ա/տ թիվ 1

Մասշտաբ\_\_1: 200

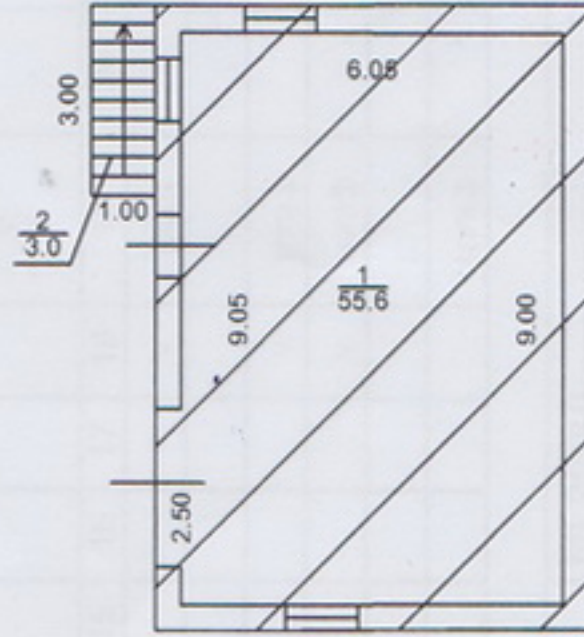

1.կ/նկուղ  
H=0.00-2.60  
h=2.45  
D=0.40

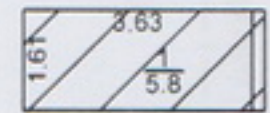

2.հարկ

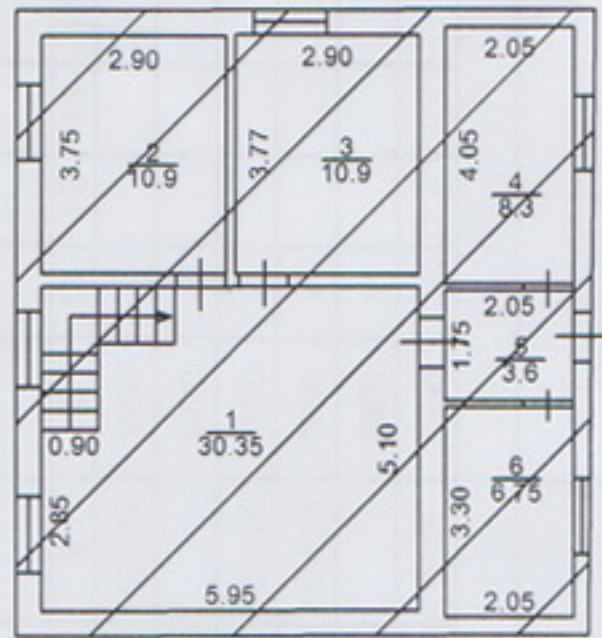

1.հարկ  
H=2.90  
h=2.75  
D=0.20-0.40  
d=0.10-0.40

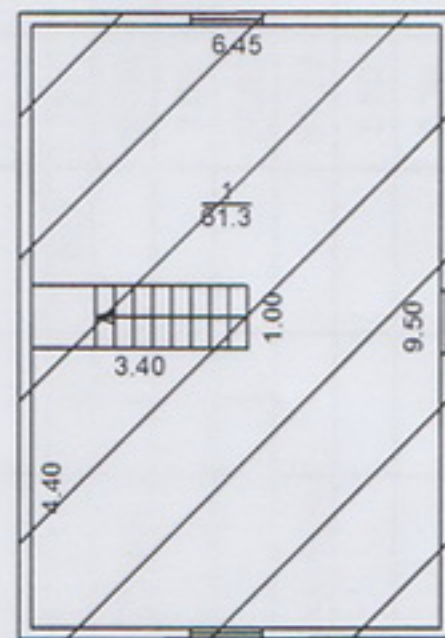

1.մանսարդ  
H<sub>միջ</sub>=1.80  
h<sub>միջ</sub>=1.70  
D=0.20

Ինք. այգետնակի S<sub>արտ.</sub>=225.5քմ  
Ինք. շինության S<sub>արտ.</sub>=6.1քմ  
Ինք. պարիսպի S=3.3քմ

Կատարող

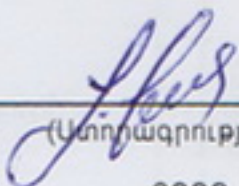
  
(Ատտիպացրություն)

Որակավորման վկայականի

0339  
(Համարը)

Ներկայացրած անձի

03Ա 081920  
(պետական գրանցման համար)

Վ. Վարդանյան

(Անուն, ազգանուն)

14.05.2014թ.

(Տրման օր, ամիս, ամսաթիվ)

«ԳԻՍ-ԱՐՏ» ՍՊԸ

(անվանում)

06.11.2018թ.

(Տրման ամիս, ամսաթիվ)

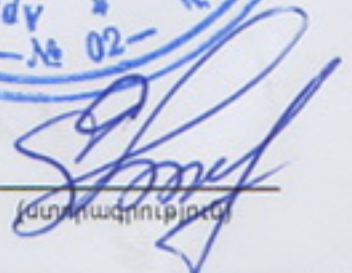

  
(Ատտիպացրություն)

**Շինությունների բնութագիր Բյուրեղական համ գ Նուռնուս ա/տ թիվ 1**

№	Նյութատեսակի նշանակություն	Փորձառնությունը գրությունով	Հարկ	Հարկայնություն	Մակերես (մ²)		Բարձրություն (մ)	Ծավալ (մ³)	Կառուցման տարեթիվ	Տանիքի նյութը				Ավարտվածության աստիճանը			Փողոցի վերանորոգվածություն	Միջհարկային ծածկի նյութը		Արտաքին հարդարումն ըստ կողմերի					
					Օրինական	Ինքնակամ				Երկաթ	շիֆեր	կրճիտ	սյուղ	անավարտ	մինչև 50%	50-80%		80% և ավելի	փայտ	երկաթբետոն	շտապակ	երեսապատված	սկալած	ապակեպատ	առանց արտաքին հարդարման
1	բնակ	այգետնակ	կ/նկուղ	1	55.60	2.45	136.22	1990							v	բետ		v							4
1	բնակ	աստիճան			3.00			1990																	
1	բնակ	այգետնակ	1	1	70.80	2.75	194.70	1990							v	տուֆ		v							4
1	բնակ	այգետնակ	մանսարդ	1	61.30	1.70միջ	104.21	1990	v						v	տուֆ	v								4
2	բնակ	ծածկ			5.80			1990	v																
3	բնակ	պարիսպ			3.30	2.10	6.93	1990									տուֆ								

Շինությունների ընդհանուր մակերեսը (քմ)	Այդ թվում	
	Օրինական կառուցված (քմ)	Ինքնակամ կառուցված (քմ)
27	28	29
199.80	0.00	199.80

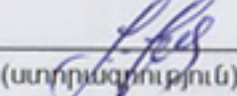
Կատարող   
(ստորագրություն)

Վ.Վարդանյան  
(ստորագրություն)

06.11.2018թ.  
(ամիս, ամսաթիվ)

Որակավորման վկայականի 339  
(համարը)

14.05.2014թ.  
(տրման ամիս, ամսաթիվ)

Իրավաբանական անձի 03Ա 081920  
(պետական գրանցման համար)

<<ԳԻՍ-ԱՐՏ>> ՍՊԸ  
(անվանում)

  
(ստորագրություն)

